







## goSensor S | M | L

## SPÉCIFICATIONS TECHNIQUES

			
	goSensor S	goSensor M	goSensor L
Mesures extérieures (l x p x h) (mm)	388 x 519 x 389	475 x 589 x 438	620 x 599 x 453
Couvercle	Coupole	Coupole	Coupole
Système d'ouverture	Automatique	Automatique	Automatique
Mesures chambre (l x p x h) (mm)	328 x 385 x 162	412 x 453 x 200	560 x 465 x 210
Pompe à vide (m <sup>3</sup> /h)	8 Becker/Value	16 Becker/Value	20 Becker/Value
Position de la barre de soudure			
Cycle de vide approximatif (secondes)	40	30	35
Longueur de la barre de soudure (mm)	315	405	455 + 455
Poids (kg)	36	48,5	67
Poids brut (kg)	43	62	78
Dimensions de l'emballage (l x p x h) (mm)	626 x 528 x 640	695 x 615 x 660	825 x 765 x 660
Puissance (kW)	0,73	0,85	1,2
Tension (V/Ph/Hz)	230/L+N/50-60 (Becker) 230/L+N/50 (Value)	230/L+N/50-60 (Becker) 230/L+N/50 (Value)	230/L+N/50-60 (Becker) 230/L+N/50 (Value)
Pression sous vide minimum (mbar)	2	2	2
Huile lubrifiante	ISO VG 32 alimentaire		

## SPÉCIFICATIONS GÉNÉRALES

Panneau de contrôle LED à 7 segments  
Barre de thermoscellage extractible sans connexion  
Soft Air. Emballages des aliments délicats  
Fonction Stop. Possibilité de bloquer le vide pendant un certain temps ou tant que l'utilisateur le souhaite  
AutoClean Oil. Système d'autonettoyage de l'huile  
SCS (Self Calibration System). Système breveté de calibrage automatique de la machine d'emballage sous vide  
Contrôle du vide par capteur  
Vac+. Vide supplémentaire pour les aliments poreux  
Programme de conditionnement des liquides  
Soudure simple (4mm)  
Équipé d'une plaque intérieure de polyéthylène  
Construction en acier inoxydable AISI 304 18/10  
Cuve à angles arrondis pour faciliter le nettoyage  
Couvercle en méthacrylate transparent permettant de voir les aliments à mettre sous vide

## OPTIONS

Pompe à vide Becker ou Value

## ACCESSOIRES

Support avec roues  
Huile pour pompe à vide  
Sacs de vide pour la conservation  
Sacs de vide pour cuisson  
Mousse pour sonde cœur  
Plaque noire de polyéthylène de qualité alimentaire  
Cylindre de remplissage de sacs de vide  
Accessoire pour l'emballage des liquides

goSensor S | M | L couvercle coupole

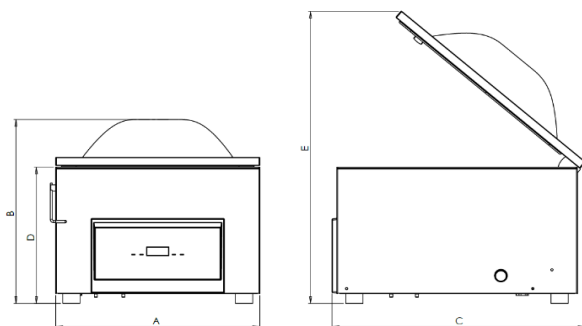

	<b>S</b>	<b>M</b>	<b>L</b>
Dimension A (mm)	388	475	620
Dimension B (mm)	389	438	453
Dimension C (mm)	519	589	599
Dimension D (mm)	325	325	325
Dimension E (mm)	650	695	702